

OPK-完美系统 型材简图

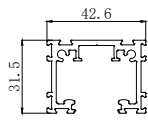

【完美吊轨】

编 号	LX-DG-XF449				
名 称	单吊轨				
米重 (kg/m)	0.99				
壁厚 (mm)	2.3				
长度 (m)	6.0				
隔热条					
型材组合	<table border="1"> <tr> <td>1</td> <td>室内侧</td> </tr> <tr> <td>2</td> <td>室外侧</td> </tr> </table>	1	室内侧	2	室外侧
1	室内侧				
2	室外侧				



只有平光氟黑

编 号	LX-DG-XF450				
名 称	双吊轨				
米重 (kg/m)	1.94				
壁厚 (mm)	2.3				
长度 (m)	6.0				
隔热条					
型材组合	<table border="1"> <tr> <td>1</td> <td>室内侧</td> </tr> <tr> <td>2</td> <td>室外侧</td> </tr> </table>	1	室内侧	2	室外侧
1	室内侧				
2	室外侧				

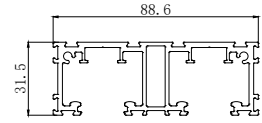

只有平光氟黑

编 号	LX-DG-XF451				
名 称	三吊轨				
米重 (kg/m)	2.9				
壁厚 (mm)	2.3				
长度 (m)	6.0				
隔热条					
型材组合	<table border="1"> <tr> <td>1</td> <td>室内侧</td> </tr> <tr> <td>2</td> <td>室外侧</td> </tr> </table>	1	室内侧	2	室外侧
1	室内侧				
2	室外侧				

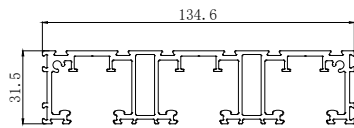

只有平光氟黑

编 号	LX-FL-XF600				
名 称	挡光辅料				
米重 (kg/m)	0.12				
壁厚 (mm)	1.0				
长度 (m)	6.0				
隔热条					
型材组合	<table border="1"> <tr> <td>1</td> <td>室内侧</td> </tr> <tr> <td>2</td> <td>室外侧</td> </tr> </table>	1	室内侧	2	室外侧
1	室内侧				
2	室外侧				

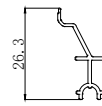

只有肌肤黑

编 号	LX-GB-KF950				
名 称	吊轨一体盖板				
米重 (kg/m)	0.17				
壁厚 (mm)	1.2				
长度 (m)	6.0				
隔热条					
型材组合	<table border="1"> <tr> <td>1</td> <td>室内侧</td> </tr> <tr> <td>2</td> <td>室外侧</td> </tr> </table>	1	室内侧	2	室外侧
1	室内侧				
2	室外侧				

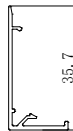

编 号	LX-GB-KF1002				
名 称	收边盖				
米重 (kg/m)	0.13				
壁厚 (mm)	1.2				
长度 (m)	6.0				
隔热条					
型材组合	<table border="1"> <tr> <td>1</td> <td>室内侧</td> </tr> <tr> <td>2</td> <td>室外侧</td> </tr> </table>	1	室内侧	2	室外侧
1	室内侧				
2	室外侧				

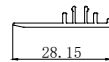

只有混釉白

编 号	LX-GB-KF1004				
名 称	中饰盖				
米重 (kg/m)	0.17				
壁厚 (mm)	1.2				
长度 (m)	6.0				
隔热条					
型材组合	<table border="1"> <tr> <td>1</td> <td>室内侧</td> </tr> <tr> <td>2</td> <td>室外侧</td> </tr> </table>	1	室内侧	2	室外侧
1	室内侧				
2	室外侧				

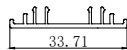

只有混釉白

编 号	LX-GB-KF1001				
名 称	批灰收边盖				
米重 (kg/m)	0.14				
壁厚 (mm)	1.5				
长度 (m)	6.0				
隔热条					
型材组合	<table border="1"> <tr> <td>1</td> <td>室内侧</td> </tr> <tr> <td>2</td> <td>室外侧</td> </tr> </table>	1	室内侧	2	室外侧
1	室内侧				
2	室外侧				

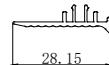

只有混釉白

编 号	LX-GB-KF1003				
名 称	批灰中饰盖				
米重 (kg/m)	0.19				
壁厚 (mm)	1.5				
长度 (m)	6.0				
隔热条					
型材组合	<table border="1"> <tr> <td>1</td> <td>室内侧</td> </tr> <tr> <td>2</td> <td>室外侧</td> </tr> </table>	1	室内侧	2	室外侧
1	室内侧				
2	室外侧				

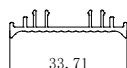

只有混釉白

编 号					
名 称					
米重 (kg/m)					
壁厚 (mm)					
长度 (m)					
隔热条					
型材组合	<table border="1"> <tr> <td>1</td> <td>室内侧</td> </tr> <tr> <td>2</td> <td>室外侧</td> </tr> </table>	1	室内侧	2	室外侧
1	室内侧				
2	室外侧				

OPK-完美系统 型材简图



【完美地轨 (下联动)】

编 号	LX-SG-XF589				
名 称	单轨				
米重 (kg/m)	1.89				
壁厚 (mm)	2.0				
长度 (m)	6.0				
隔热条					
型材组合	<table border="1"> <tr> <td>1</td> <td>室内侧</td> </tr> <tr> <td>2</td> <td>室外侧</td> </tr> </table>	1	室内侧	2	室外侧
1	室内侧				
2	室外侧				

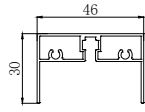

编 号	LX-SG-XF590				
名 称	双轨				
米重 (kg/m)	1.89				
壁厚 (mm)	2.0				
长度 (m)	6.0				
隔热条					
型材组合	<table border="1"> <tr> <td>1</td> <td>室内侧</td> </tr> <tr> <td>2</td> <td>室外侧</td> </tr> </table>	1	室内侧	2	室外侧
1	室内侧				
2	室外侧				

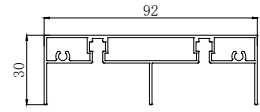

编 号	LX-SG-XF591				
名 称	三上轨				
米重 (kg/m)	1.89				
壁厚 (mm)	2.0				
长度 (m)	6.0				
隔热条					
型材组合	<table border="1"> <tr> <td>1</td> <td>室内侧</td> </tr> <tr> <td>2</td> <td>室外侧</td> </tr> </table>	1	室内侧	2	室外侧
1	室内侧				
2	室外侧				

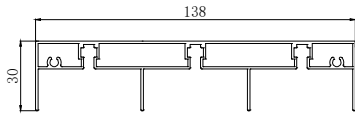

编 号	LX-SG-XF592				
名 称	四上轨				
米重 (kg/m)	1.89				
壁厚 (mm)	2.0				
长度 (m)	6.0				
隔热条					
型材组合	<table border="1"> <tr> <td>1</td> <td>室内侧</td> </tr> <tr> <td>2</td> <td>室外侧</td> </tr> </table>	1	室内侧	2	室外侧
1	室内侧				
2	室外侧				

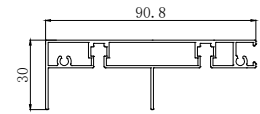

编 号	LX-PT-XF593				
名 称	四上轨拼条				
米重 (kg/m)	1.89				
壁厚 (mm)	2.0				
长度 (m)	6.0				
隔热条					
型材组合	<table border="1"> <tr> <td>1</td> <td>室内侧</td> </tr> <tr> <td>2</td> <td>室外侧</td> </tr> </table>	1	室内侧	2	室外侧
1	室内侧				
2	室外侧				

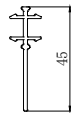

只有肌肤黑

编 号	LX-XG-XF453				
名 称	自粘下轨				
米重 (kg/m)	0.13				
壁厚 (mm)	2.5				
长度 (m)	6.0				
隔热条					
型材组合	<table border="1"> <tr> <td>1</td> <td>室内侧</td> </tr> <tr> <td>2</td> <td>室外侧</td> </tr> </table>	1	室内侧	2	室外侧
1	室内侧				
2	室外侧				



编 号	LX-XG-XF454				
名 称	单下轨				
米重 (kg/m)	0.19				
壁厚 (mm)	1.0				
长度 (m)	6.0				
隔热条					
型材组合	<table border="1"> <tr> <td>1</td> <td>室内侧</td> </tr> <tr> <td>2</td> <td>室外侧</td> </tr> </table>	1	室内侧	2	室外侧
1	室内侧				
2	室外侧				

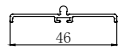

编 号	LX-XG-XF455				
名 称	双下轨				
米重 (kg/m)	0.36				
壁厚 (mm)	1.0				
长度 (m)	6.0				
隔热条					
型材组合	<table border="1"> <tr> <td>1</td> <td>室内侧</td> </tr> <tr> <td>2</td> <td>室外侧</td> </tr> </table>	1	室内侧	2	室外侧
1	室内侧				
2	室外侧				

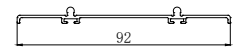

编 号	LX-XG-XF456				
名 称	三下轨				
米重 (kg/m)	0.54				
壁厚 (mm)	1.0				
长度 (m)	6.0				
隔热条					
型材组合	<table border="1"> <tr> <td>1</td> <td>室内侧</td> </tr> <tr> <td>2</td> <td>室外侧</td> </tr> </table>	1	室内侧	2	室外侧
1	室内侧				
2	室外侧				

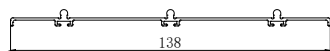

编 号					
名 称					
米重 (kg/m)					
壁厚 (mm)					
长度 (m)					
隔热条					
型材组合	<table border="1"> <tr> <td>1</td> <td>室内侧</td> </tr> <tr> <td>2</td> <td>室外侧</td> </tr> </table>	1	室内侧	2	室外侧
1	室内侧				
2	室外侧				

OPK-完美系统 型材简图



【完美扇料】

编 号	LX-GQ-XF755				
名 称	光企				
米重 (kg/m)	0.42				
壁厚 (mm)	2.2				
长度 (m)	4.9				
隔热条					
型材组合	<table border="1"> <tr> <td>1</td> <td>室内侧</td> </tr> <tr> <td>2</td> <td>室外侧</td> </tr> </table>	1	室内侧	2	室外侧
1	室内侧				
2	室外侧				

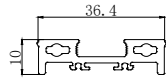

编 号	LX-GQ-XF754				
名 称	光企				
米重 (kg/m)	0.32				
壁厚 (mm)	1.1				
长度 (m)	4.9				
隔热条					
型材组合	<table border="1"> <tr> <td>1</td> <td>室内侧</td> </tr> <tr> <td>2</td> <td>室外侧</td> </tr> </table>	1	室内侧	2	室外侧
1	室内侧				
2	室外侧				

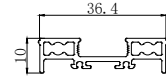

编 号	LX-SXF-XF756				
名 称	上下方				
米重 (kg/m)	0.47				
壁厚 (mm)	1.0				
长度 (m)	6.0				
隔热条					
型材组合	<table border="1"> <tr> <td>1</td> <td>室内侧</td> </tr> <tr> <td>2</td> <td>室外侧</td> </tr> </table>	1	室内侧	2	室外侧
1	室内侧				
2	室外侧				

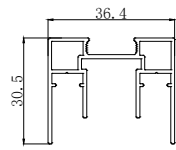

编 号	LX-FL-XF757				
名 称	转换料				
米重 (kg/m)	0.26				
壁厚 (mm)	2.0				
长度 (m)	6.0				
隔热条					
型材组合	<table border="1"> <tr> <td>1</td> <td>室内侧</td> </tr> <tr> <td>2</td> <td>室外侧</td> </tr> </table>	1	室内侧	2	室外侧
1	室内侧				
2	室外侧				

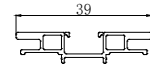

编 号	LX-FL-XF752				
名 称	转换料				
米重 (kg/m)	0.12				
壁厚 (mm)	1.0				
长度 (m)	6.0				
隔热条					
型材组合	<table border="1"> <tr> <td>1</td> <td>室内侧</td> </tr> <tr> <td>2</td> <td>室外侧</td> </tr> </table>	1	室内侧	2	室外侧
1	室内侧				
2	室外侧				

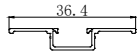

编 号	LX-GQ-XF442				
名 称	光企				
米重 (kg/m)	0.77				
壁厚 (mm)	5.5				
长度 (m)	4.9				
隔热条					
型材组合	<table border="1"> <tr> <td>1</td> <td>室内侧</td> </tr> <tr> <td>2</td> <td>室外侧</td> </tr> </table>	1	室内侧	2	室外侧
1	室内侧				
2	室外侧				

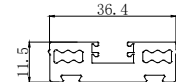

编 号	LX-GQ-XF500				
名 称	光企				
米重 (kg/m)	0.52				
壁厚 (mm)	2.0				
长度 (m)	4.9				
隔热条					
型材组合	<table border="1"> <tr> <td>1</td> <td>室内侧</td> </tr> <tr> <td>2</td> <td>室外侧</td> </tr> </table>	1	室内侧	2	室外侧
1	室内侧				
2	室外侧				

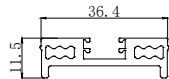

编 号	LX-SXF-XF443				
名 称	上下方				
米重 (kg/m)	0.59				
壁厚 (mm)	1.2				
长度 (m)	6.0				
隔热条					
型材组合	<table border="1"> <tr> <td>1</td> <td>室内侧</td> </tr> <tr> <td>2</td> <td>室外侧</td> </tr> </table>	1	室内侧	2	室外侧
1	室内侧				
2	室外侧				

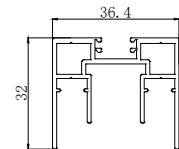

编 号	LX-SG-XF444				
名 称	光企饰盖				
米重 (kg/m)	0.22				
壁厚 (mm)	1.3				
长度 (m)	4.9				
隔热条					
型材组合	<table border="1"> <tr> <td>1</td> <td>室内侧</td> </tr> <tr> <td>2</td> <td>室外侧</td> </tr> </table>	1	室内侧	2	室外侧
1	室内侧				
2	室外侧				

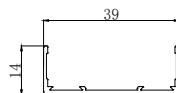

编 号	LX-GB-XF445				
名 称	勾盖				
米重 (kg/m)	0.24				
壁厚 (mm)	1.3				
长度 (m)	4.9				
隔热条					
型材组合	<table border="1"> <tr> <td>1</td> <td>室内侧</td> </tr> <tr> <td>2</td> <td>室外侧</td> </tr> </table>	1	室内侧	2	室外侧
1	室内侧				
2	室外侧				

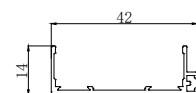

OPK-完美系统 型材简图



编 号	LX-SK-XF594				
名 称	收口盖				
米重 (kg/m)	0.26				
壁厚 (mm)	1.3				
长度 (m)	4.9				
隔热条					
型材组合	<table border="1"> <tr><td>1</td><td>室内侧</td></tr> <tr><td>2</td><td>室外侧</td></tr> </table>		1	室内侧	2
1	室内侧				
2	室外侧				

编 号	LX-ZJ-KF960				
名 称	转角盖				
米重 (kg/m)	0.46				
壁厚 (mm)	1.2				
长度 (m)	4.9				
隔热条					
型材组合	<table border="1"> <tr><td>1</td><td>室内侧</td></tr> <tr><td>2</td><td>室外侧</td></tr> </table>		1	室内侧	2
1	室内侧				
2	室外侧				

【完美扇料 (全屏双玻)】

编 号	LX-LG-XF602				
名 称	双玻龙骨				
米重 (kg/m)	1.89				
壁厚 (mm)	2.0				
长度 (m)	6.0				
隔热条					
型材组合	<table border="1"> <tr><td>1</td><td>室内侧</td></tr> <tr><td>2</td><td>室外侧</td></tr> </table>		1	室内侧	2
1	室内侧				
2	室外侧				

编 号	LX-SXF-XF601				
名 称	双玻上下方				
米重 (kg/m)	1.89				
壁厚 (mm)	2.0				
长度 (m)	6.0				
隔热条					
型材组合	<table border="1"> <tr><td>1</td><td>室内侧</td></tr> <tr><td>2</td><td>室外侧</td></tr> </table>		1	室内侧	2
1	室内侧				
2	室外侧				

编 号	LX-GQ-XF603				
名 称	双玻光企盖				
米重 (kg/m)	1.89				
壁厚 (mm)	2.0				
长度 (m)	6.0				
隔热条					
型材组合	<table border="1"> <tr><td>1</td><td>室内侧</td></tr> <tr><td>2</td><td>室外侧</td></tr> </table>		1	室内侧	2
1	室内侧				
2	室外侧				

编 号	LX-GQ-XF604				
名 称	双玻勾企盖				
米重 (kg/m)	1.89				
壁厚 (mm)	2.0				
长度 (m)	6.0				
隔热条					
型材组合	<table border="1"> <tr><td>1</td><td>室内侧</td></tr> <tr><td>2</td><td>室外侧</td></tr> </table>		1	室内侧	2
1	室内侧				
2	室外侧				

编 号	LX-SK-XF605				
名 称	双玻收口				
米重 (kg/m)	1.89				
壁厚 (mm)	2.0				
长度 (m)	6.0				
隔热条					
型材组合	<table border="1"> <tr><td>1</td><td>室内侧</td></tr> <tr><td>2</td><td>室外侧</td></tr> </table>		1	室内侧	2
1	室内侧				
2	室外侧				

编 号	LX-ZJ-XF656				
名 称	双玻转角				
米重 (kg/m)	1.89				
壁厚 (mm)	2.0				
长度 (m)	6.0				
隔热条					
型材组合	<table border="1"> <tr><td>1</td><td>室内侧</td></tr> <tr><td>2</td><td>室外侧</td></tr> </table>		1	室内侧	2
1	室内侧				
2	室外侧				

编 号	LX-ZH-XF749				
名 称	双玻中横				
米重 (kg/m)	1.89				
壁厚 (mm)	2.0				
长度 (m)	6.0				
隔热条					
型材组合	<table border="1"> <tr><td>1</td><td>室内侧</td></tr> <tr><td>2</td><td>室外侧</td></tr> </table>		1	室内侧	2
1	室内侧				
2	室外侧				

编 号					
名 称					
米重 (kg/m)					
壁厚 (mm)					
长度 (m)					
隔热条					
型材组合	<table border="1"> <tr><td>1</td><td>室内侧</td></tr> <tr><td>2</td><td>室外侧</td></tr> </table>		1	室内侧	2
1	室内侧				
2	室外侧				

OPK-完美系统 型材简图



【通用材料】

编 号	LX-SK-XF465				
名 称	收口				
米重 (kg/m)	0.36				
壁厚 (mm)	1.0				
长度 (m)	4.9				
隔热条					
型材组合	<table border="1"> <tr><td>1</td><td>室内侧</td></tr> <tr><td>2</td><td>室外侧</td></tr> </table>		1	室内侧	2
1	室内侧				
2	室外侧				

编 号	LX-BF-XF458				
名 称	双边封				
米重 (kg/m)	0.68				
壁厚 (mm)	1.0				
长度 (m)	4.9				
隔热条					
型材组合	<table border="1"> <tr><td>1</td><td>室内侧</td></tr> <tr><td>2</td><td>室外侧</td></tr> </table>		1	室内侧	2
1	室内侧				
2	室外侧				

编 号	LX-BF-XF459				
名 称	三边封				
米重 (kg/m)	1.14				
壁厚 (mm)	1.0				
长度 (m)	4.9				
隔热条					
型材组合	<table border="1"> <tr><td>1</td><td>室内侧</td></tr> <tr><td>2</td><td>室外侧</td></tr> </table>		1	室内侧	2
1	室内侧				
2	室外侧				

编 号	LX-BF-XF460				
名 称	四边封A				
米重 (kg/m)	0.75				
壁厚 (mm)	1.0				
长度 (m)	4.9				
隔热条					
型材组合	<table border="1"> <tr><td>1</td><td>室内侧</td></tr> <tr><td>2</td><td>室外侧</td></tr> </table>		1	室内侧	2
1	室内侧				
2	室外侧				

编 号	LX-BF-XF461				
名 称	四边封B				
米重 (kg/m)	0.68				
壁厚 (mm)	1.0				
长度 (m)	4.9				
隔热条					
型材组合	<table border="1"> <tr><td>1</td><td>室内侧</td></tr> <tr><td>2</td><td>室外侧</td></tr> </table>		1	室内侧	2
1	室内侧				
2	室外侧				

编 号	LX-GT-XF715				
名 称	12格条				
米重 (kg/m)	0.12				
壁厚 (mm)	1.0				
长度 (m)	6.0				
隔热条					
型材组合	<table border="1"> <tr><td>1</td><td>室内侧</td></tr> <tr><td>2</td><td>室外侧</td></tr> </table>		1	室内侧	2
1	室内侧				
2	室外侧				

编 号	LX-ZH-XF716				
名 称	中横				
米重 (kg/m)	0.41				
壁厚 (mm)	1.2				
长度 (m)	6.0				
隔热条					
型材组合	<table border="1"> <tr><td>1</td><td>室内侧</td></tr> <tr><td>2</td><td>室外侧</td></tr> </table>		1	室内侧	2
1	室内侧				
2	室外侧				

编 号	LX-ZH-XF753				
名 称	中横				
米重 (kg/m)	0.27				
壁厚 (mm)	0.8				
长度 (m)	6.0				
隔热条					
型材组合	<table border="1"> <tr><td>1</td><td>室内侧</td></tr> <tr><td>2</td><td>室外侧</td></tr> </table>		1	室内侧	2
1	室内侧				
2	室外侧				

编 号	LX-GT-XF717				
名 称	斜格条				
米重 (kg/m)	0.12				
壁厚 (mm)	1.0				
长度 (m)	6.0				
隔热条					
型材组合	<table border="1"> <tr><td>1</td><td>室内侧</td></tr> <tr><td>2</td><td>室外侧</td></tr> </table>		1	室内侧	2
1	室内侧				
2	室外侧				

编 号	LX-ZH-XF718				
名 称	斜中横				
米重 (kg/m)	0.43				
壁厚 (mm)	1.0				
长度 (m)	6.0				
隔热条					
型材组合	<table border="1"> <tr><td>1</td><td>室内侧</td></tr> <tr><td>2</td><td>室外侧</td></tr> </table>		1	室内侧	2
1	室内侧				
2	室外侧				

OPK-完美系统 型材简图



编 号	21-T40-067				
名 称	半包F槽				
米重 (kg/m)	0.13				
壁厚 (mm)	1.0				
长度 (m)	5.0				
隔热条					
型材组合	<table border="1"> <tr><td>1</td><td>室内侧</td></tr> <tr><td>2</td><td>室外侧</td></tr> </table>		1	室内侧	2
1	室内侧				
2	室外侧				

编 号	21-T40-068				
名 称	全包F槽				
米重 (kg/m)	0.14				
壁厚 (mm)	1.0				
长度 (m)	5.0				
隔热条					
型材组合	<table border="1"> <tr><td>1</td><td>室内侧</td></tr> <tr><td>2</td><td>室外侧</td></tr> </table>		1	室内侧	2
1	室内侧				
2	室外侧				

编 号	LX-BT-XF720				
名 称	145一体包套(薄)				
米重 (kg/m)	0.77				
壁厚 (mm)	1.2				
长度 (m)	6.4				
隔热条					
型材组合	<table border="1"> <tr><td>1</td><td>室内侧</td></tr> <tr><td>2</td><td>室外侧</td></tr> </table>		1	室内侧	2
1	室内侧				
2	室外侧				

编 号	LX-BT-XF719				
名 称	180一体包套(薄)				
米重 (kg/m)	1.02				
壁厚 (mm)	1.4				
长度 (m)	6.4				
隔热条					
型材组合	<table border="1"> <tr><td>1</td><td>室内侧</td></tr> <tr><td>2</td><td>室外侧</td></tr> </table>		1	室内侧	2
1	室内侧				
2	室外侧				

只有喷涂

编 号	LX-BT-KF1017				
名 称	180一体包套				
米重 (kg/m)	1.42				
壁厚 (mm)	2.0				
长度 (m)	6.4				
隔热条					
型材组合	<table border="1"> <tr><td>1</td><td>室内侧</td></tr> <tr><td>2</td><td>室外侧</td></tr> </table>		1	室内侧	2
1	室内侧				
2	室外侧				

只有瓷泳

编 号	LX-BT-KF1018				
名 称	280一体包套				
米重 (kg/m)	1.98				
壁厚 (mm)	2.0				
长度 (m)	6.4				
隔热条					
型材组合	<table border="1"> <tr><td>1</td><td>室内侧</td></tr> <tr><td>2</td><td>室外侧</td></tr> </table>		1	室内侧	2
1	室内侧				
2	室外侧				

编 号	AL-KHDZ-726				
名 称	包套				
米重 (kg/m)	0.38				
壁厚 (mm)	1.2				
长度 (m)	6.4				
隔热条					
型材组合	<table border="1"> <tr><td>1</td><td>室内侧</td></tr> <tr><td>2</td><td>室外侧</td></tr> </table>		1	室内侧	2
1	室内侧				
2	室外侧				

编 号	AL-TLTY-015				
名 称	扣板				
米重 (kg/m)	0.50				
壁厚 (mm)	0.8				
长度 (m)	6.3				
隔热条					
型材组合	<table border="1"> <tr><td>1</td><td>室内侧</td></tr> <tr><td>2</td><td>室外侧</td></tr> </table>		1	室内侧	2
1	室内侧				
2	室外侧				

编 号	AL-KHDZ-454				
名 称	扣板				
米重 (kg/m)	0.63				
壁厚 (mm)	0.8				
长度 (m)	6.3				
隔热条					
型材组合	<table border="1"> <tr><td>1</td><td>室内侧</td></tr> <tr><td>2</td><td>室外侧</td></tr> </table>		1	室内侧	2
1	室内侧				
2	室外侧				

编 号	AL-FWB				
名 称	600*9.5蜂窝板				
米重 (kg/m)					
壁厚 (mm)					
长度 (m)	5.4				
隔热条					
型材组合	<table border="1"> <tr><td>1</td><td>室内侧</td></tr> <tr><td>2</td><td>室外侧</td></tr> </table>		1	室内侧	2
1	室内侧				
2	室外侧				

没有木纹、瓷泳

OPK-完美系统 型材简图

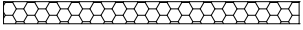

编 号	AL-FWB-2				
名 称	8mm蜂窝板				
米重 (kg/m)					
壁厚 (mm)					
长度 (m)	1220*2440				
隔热条					
型材 组合	<table border="1"> <tr> <td>1</td> <td>室内侧</td> </tr> <tr> <td>2</td> <td>室外侧</td> </tr> </table>		1	室内侧	2
1	室内侧				
2	室外侧				

没有木纹、溢漆

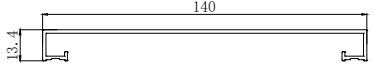
编 号	LX-FL-XF606				
名 称	腰线				
米重 (kg/m)	0.75				
壁厚 (mm)	1.5				
长度 (m)	6.0				
隔热条					
型材 组合	<table border="1"> <tr> <td>1</td> <td>室内侧</td> </tr> <tr> <td>2</td> <td>室外侧</td> </tr> </table>		1	室内侧	2
1	室内侧				
2	室外侧				

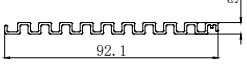
编 号	LX-FL-XF721				
名 称	长城板				
米重 (kg/m)	0.48				
壁厚 (mm)	1.0				
长度 (m)	6.0				
隔热条					
型材 组合	<table border="1"> <tr> <td>1</td> <td>室内侧</td> </tr> <tr> <td>2</td> <td>室外侧</td> </tr> </table>		1	室内侧	2
1	室内侧				
2	室外侧				

编 号					
名 称					
米重 (kg/m)					
壁厚 (mm)					
长度 (m)					
隔热条					
型材 组合	<table border="1"> <tr> <td>1</td> <td>室内侧</td> </tr> <tr> <td>2</td> <td>室外侧</td> </tr> </table>		1	室内侧	2
1	室内侧				
2	室外侧				

完美系统-下联动地轨

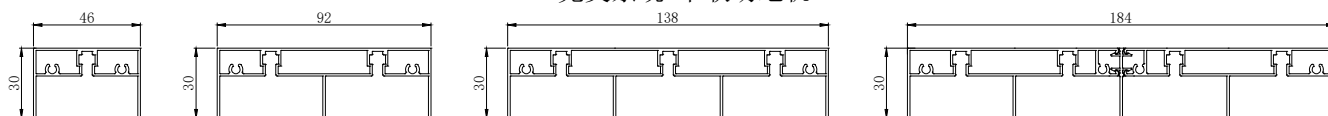

完美系统-吊轨

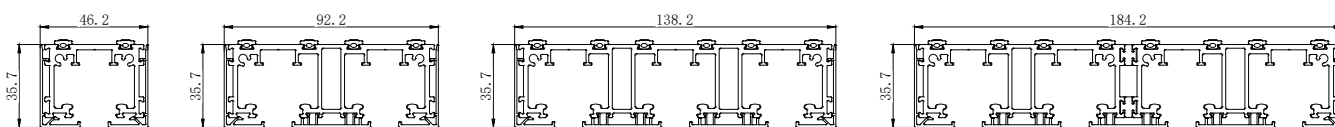

完美系统-预埋吊轨

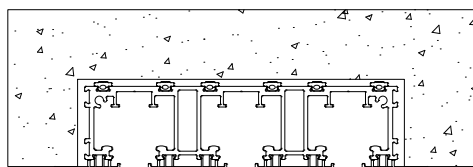

完美系统-批灰预埋吊轨

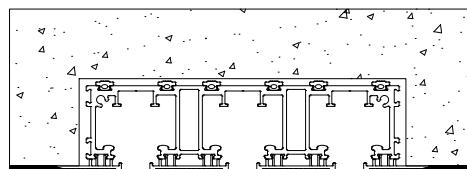

完美系统-下联动地轨系列-地轨双推拉

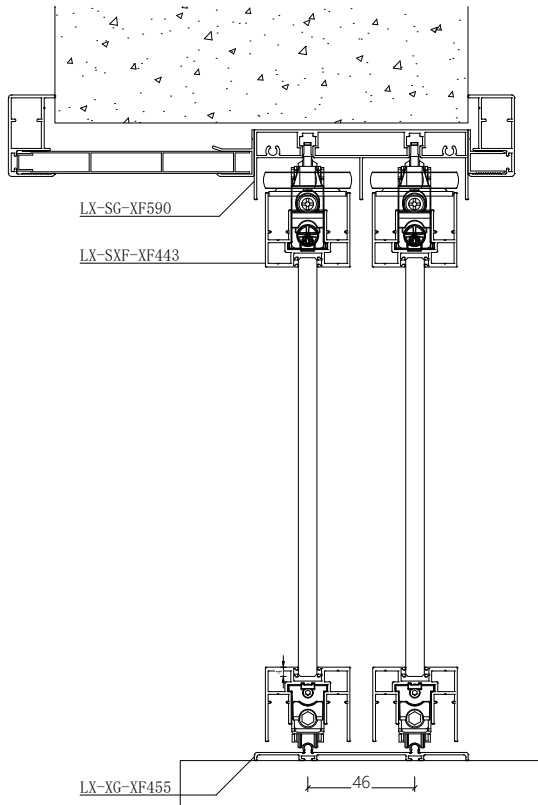

完美系统-挡光系列-吊轨双吊趟

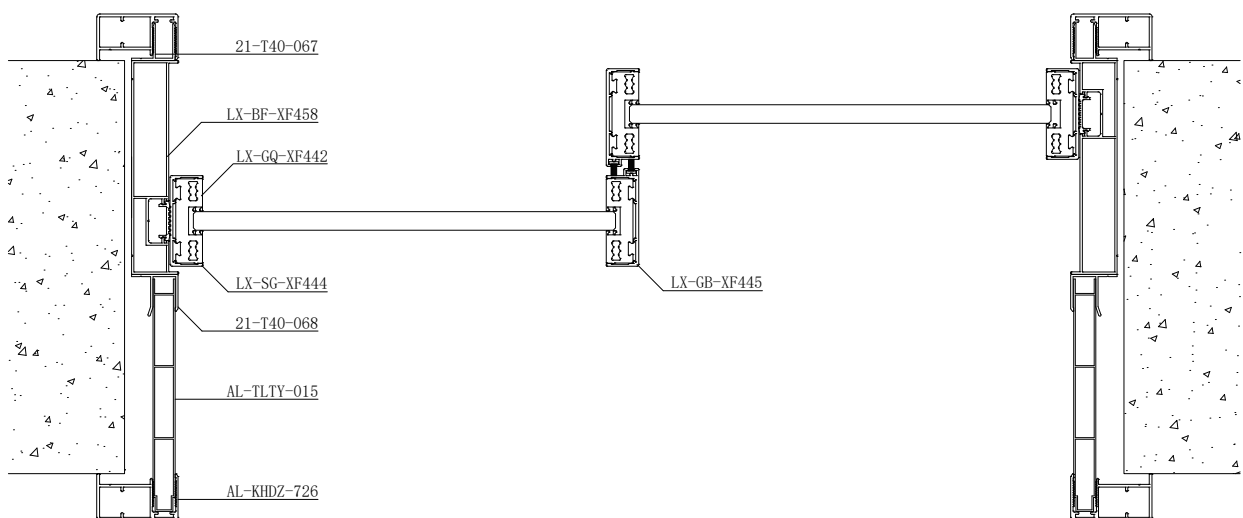
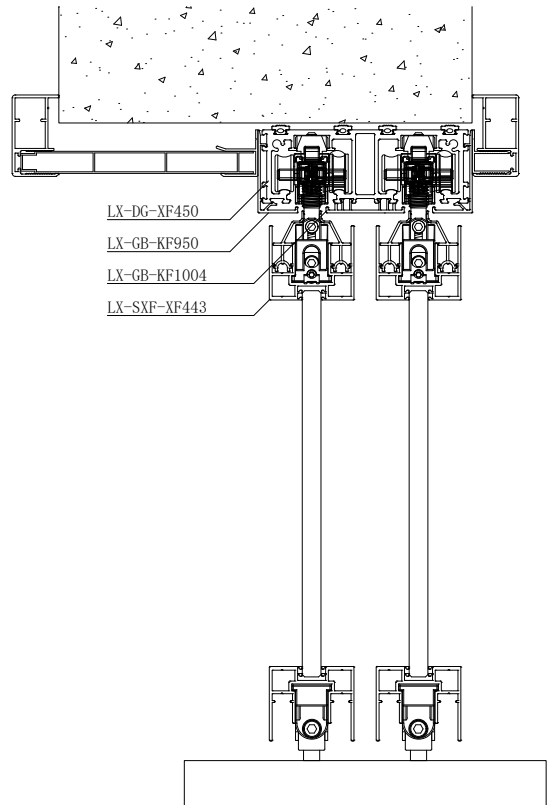

完美系统-下联动地轨系列-地轨三联动

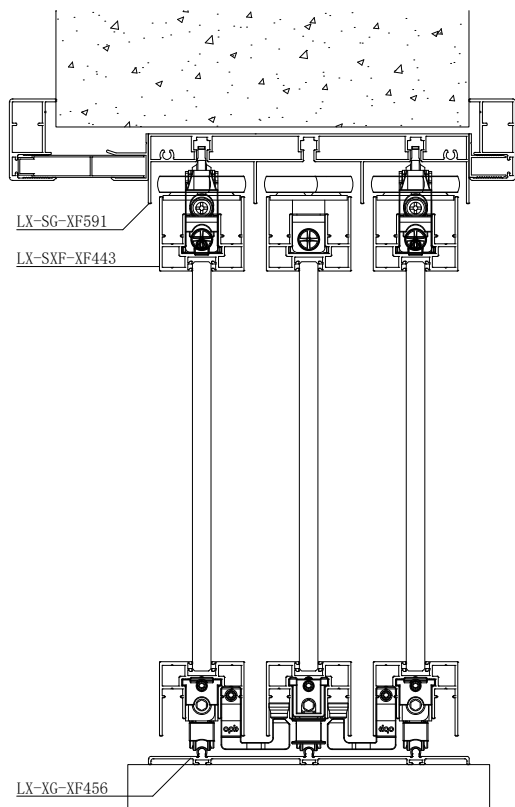

完美系统-挡光系列-吊轨三联动

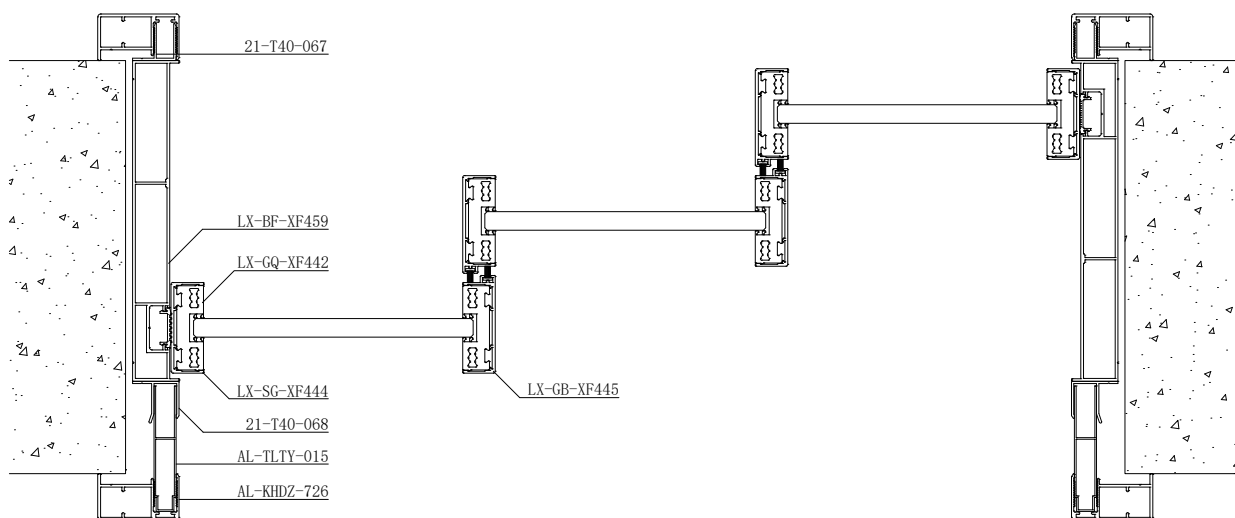
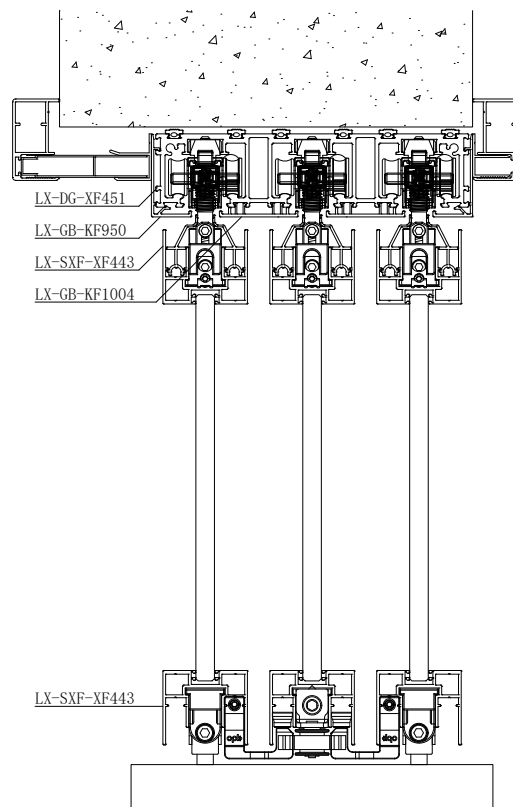

完美系统-下联动地轨系列-地轨三联动

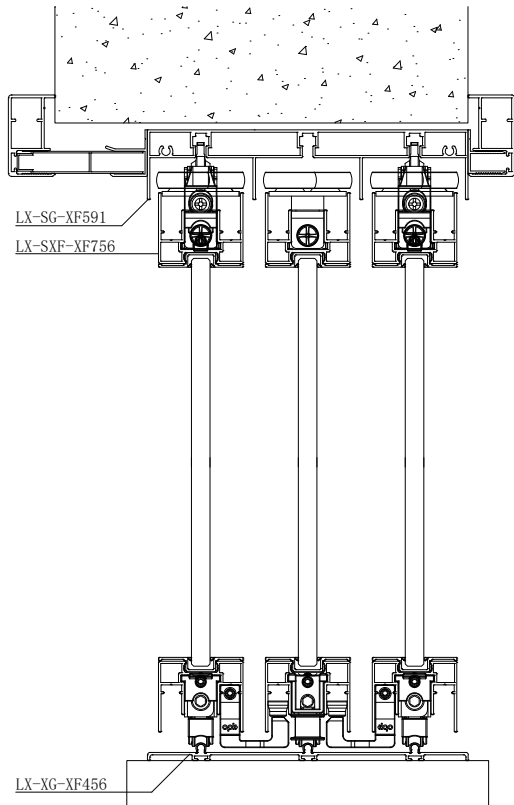

完美系统-挡光系列-吊轨三联动

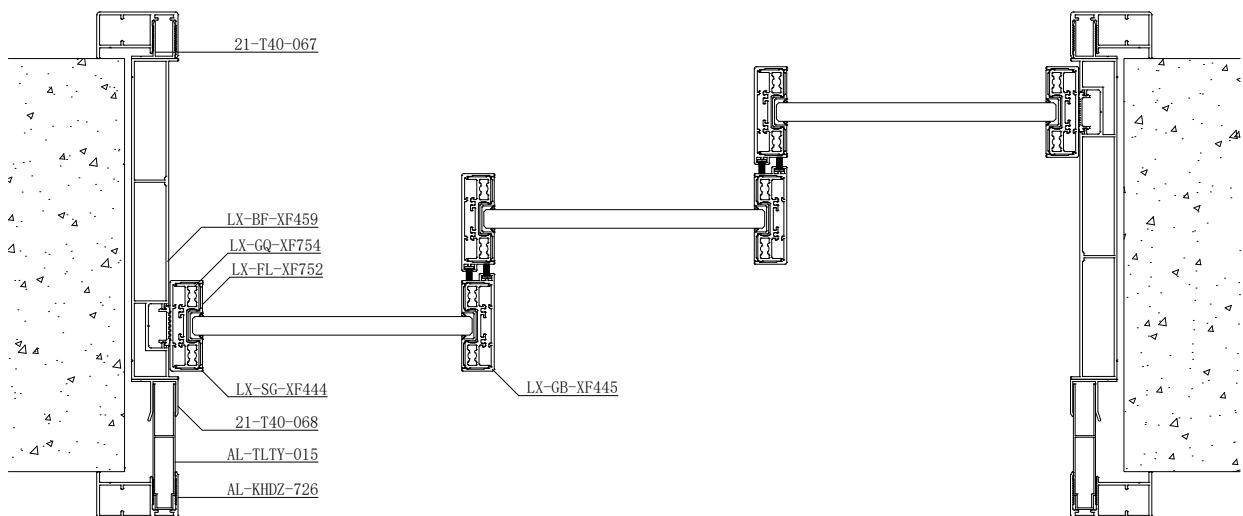
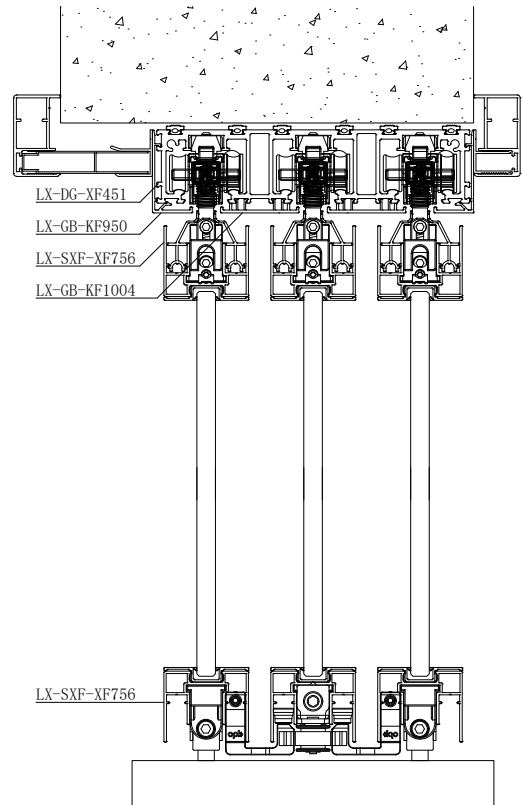

完美系统-下联动地轨系列-地轨三联动

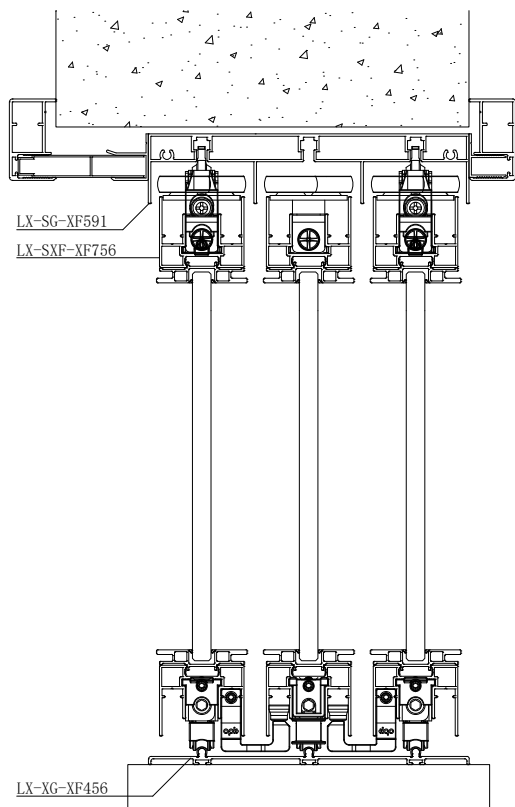

完美系统-挡光系列-吊轨三联动

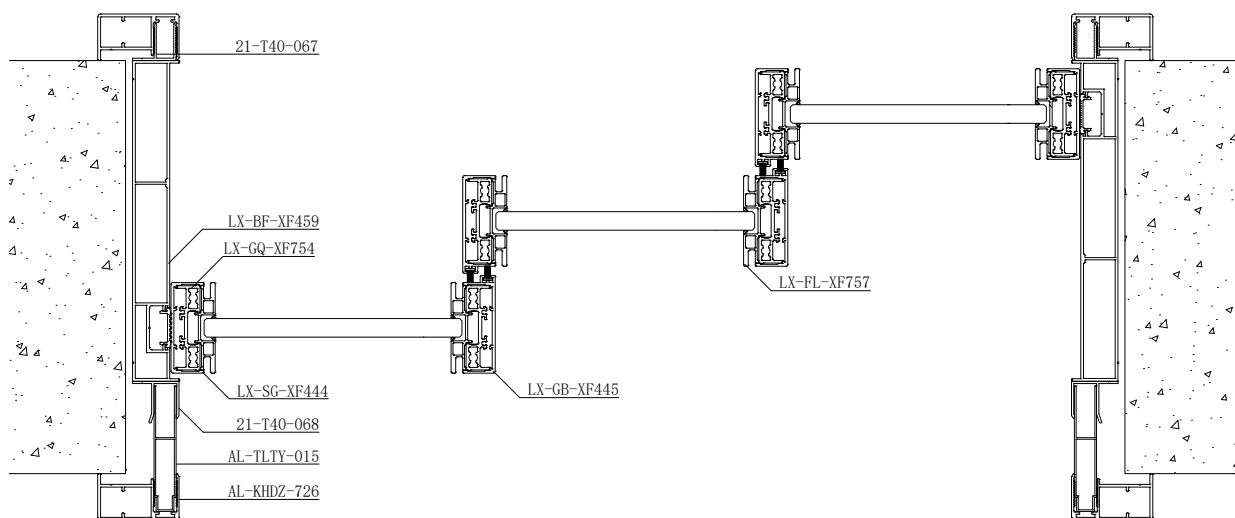
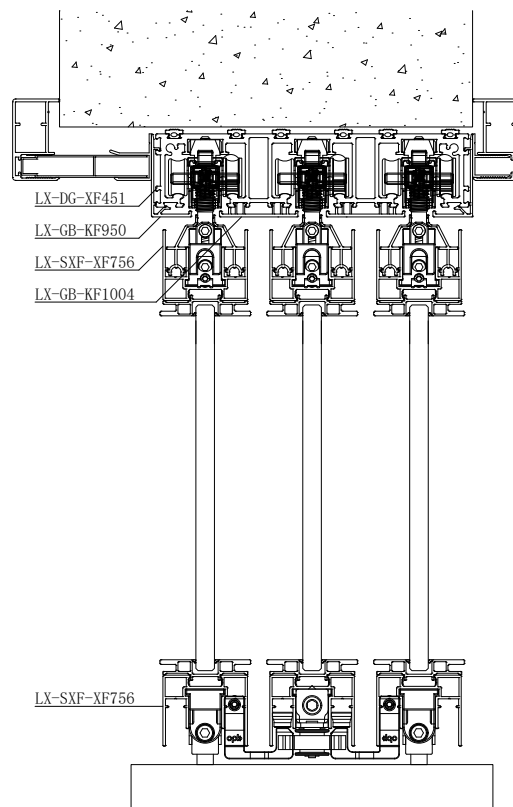

完美系统-地轨推拉四联动

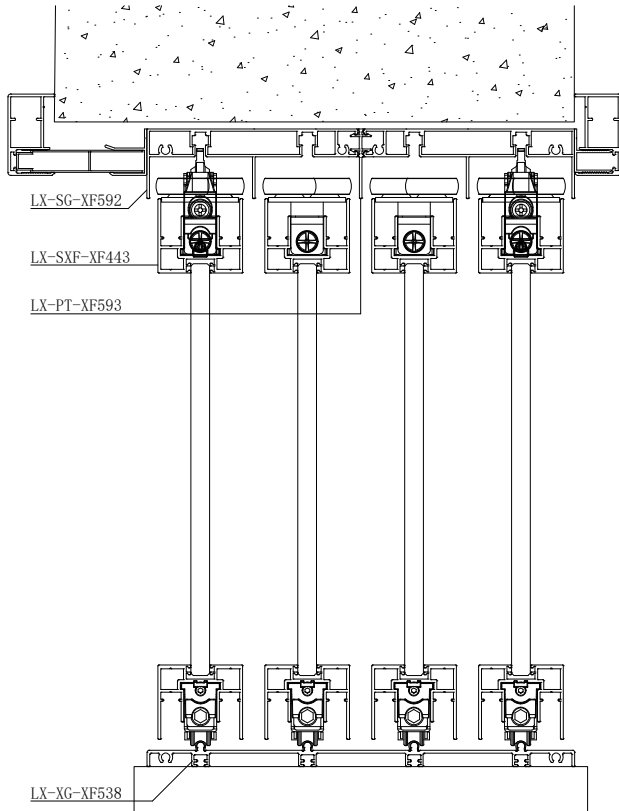

完美系统-吊轨吊趟四联动

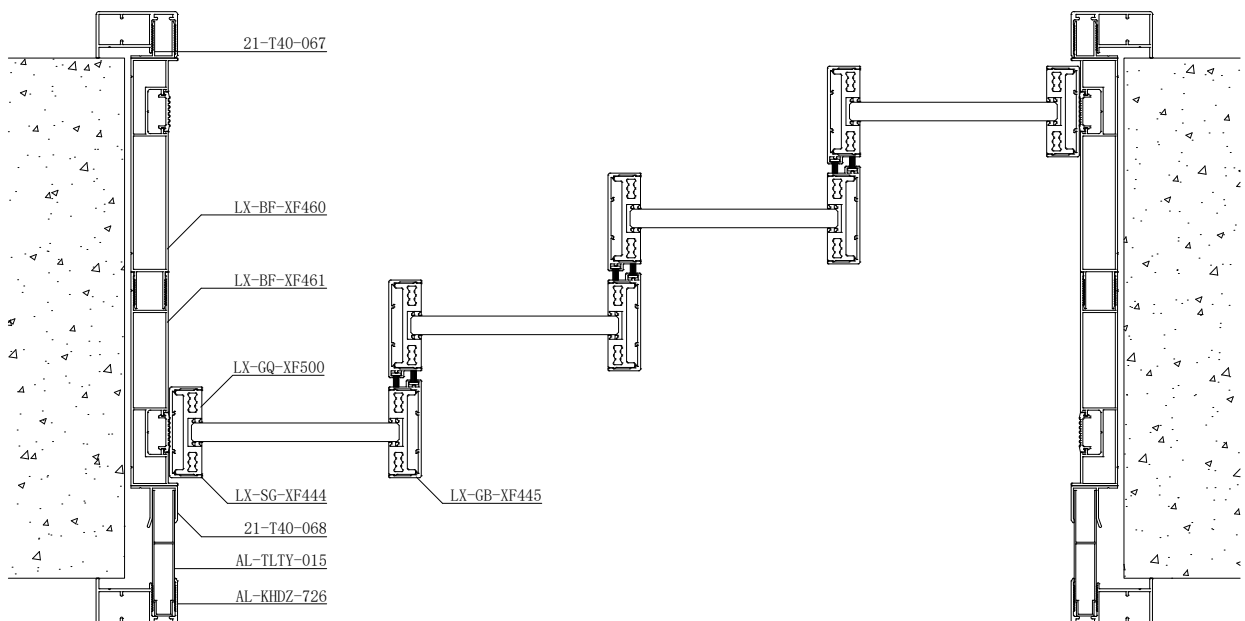
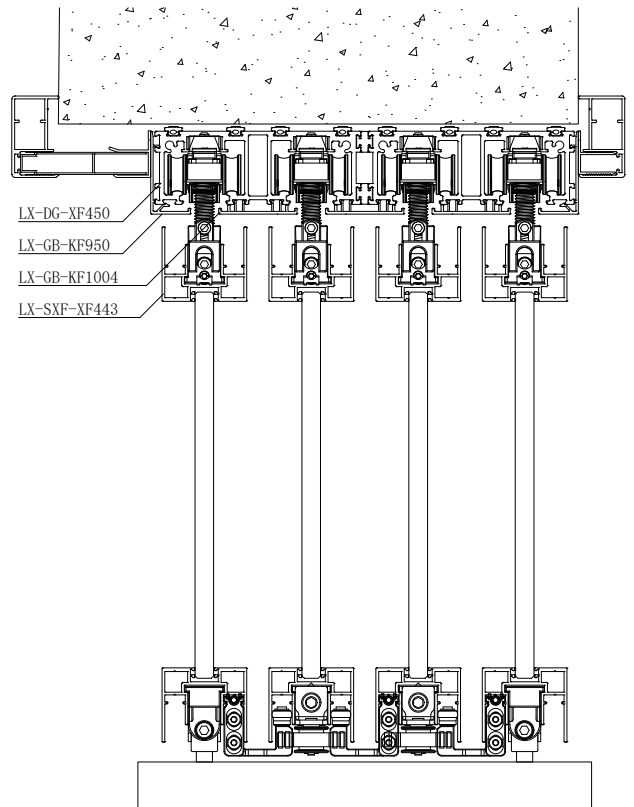

完美系统-下联动地轨系列-全屏双玻双推拉

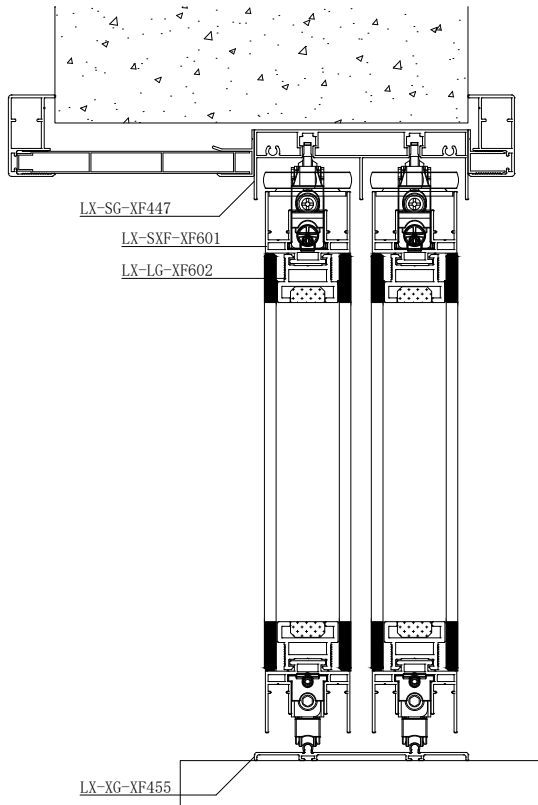

完美系统-挡光系列-全屏双玻双吊趟

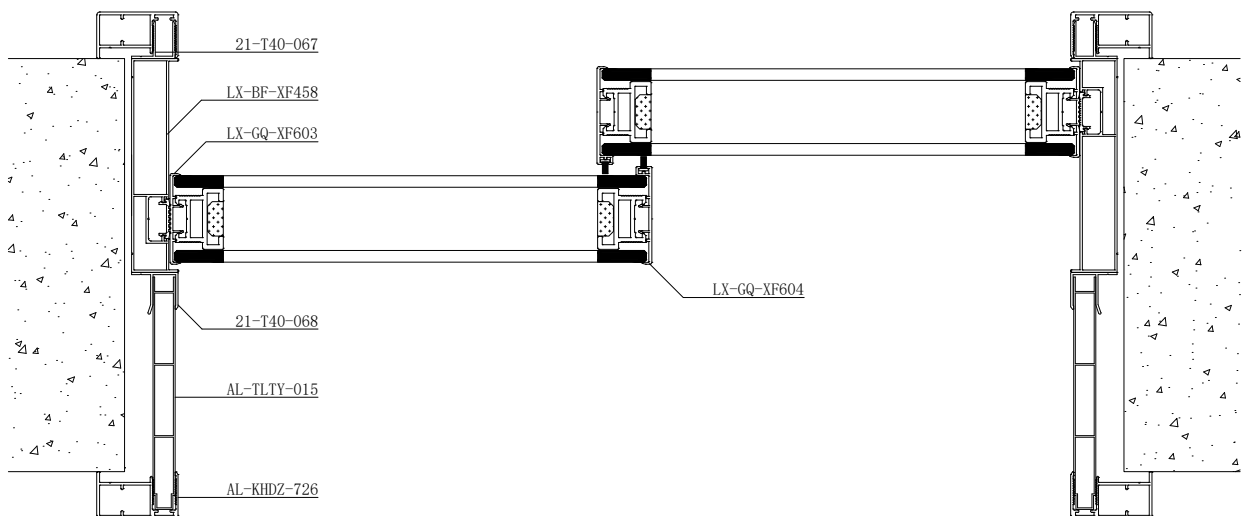
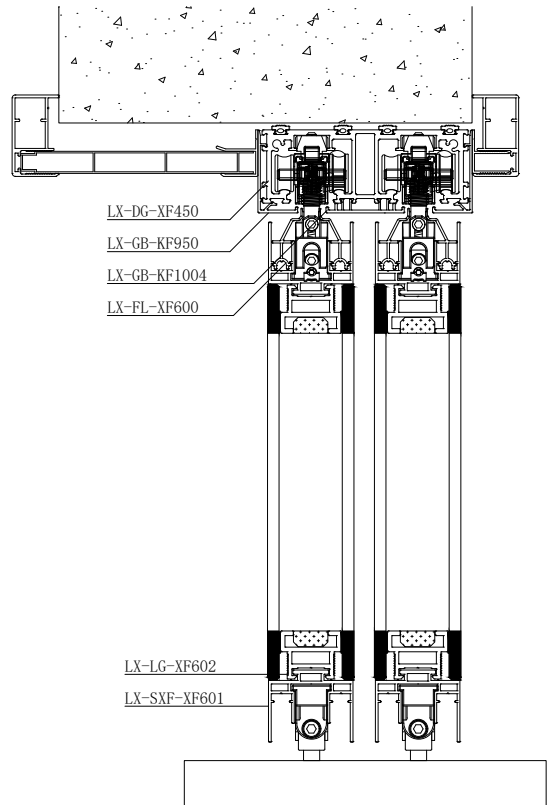

完美系统-下联动地轨系列-全屏双玻地轨三联动

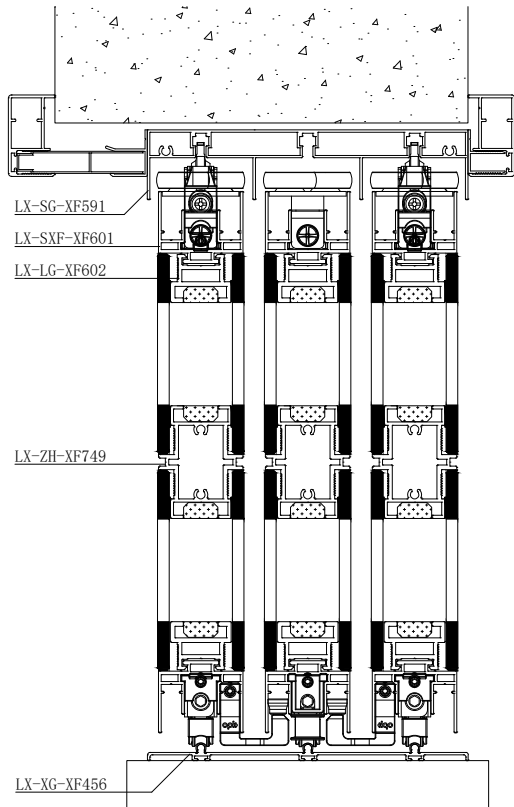

完美系统-挡光系列-全屏双玻吊轨三联动

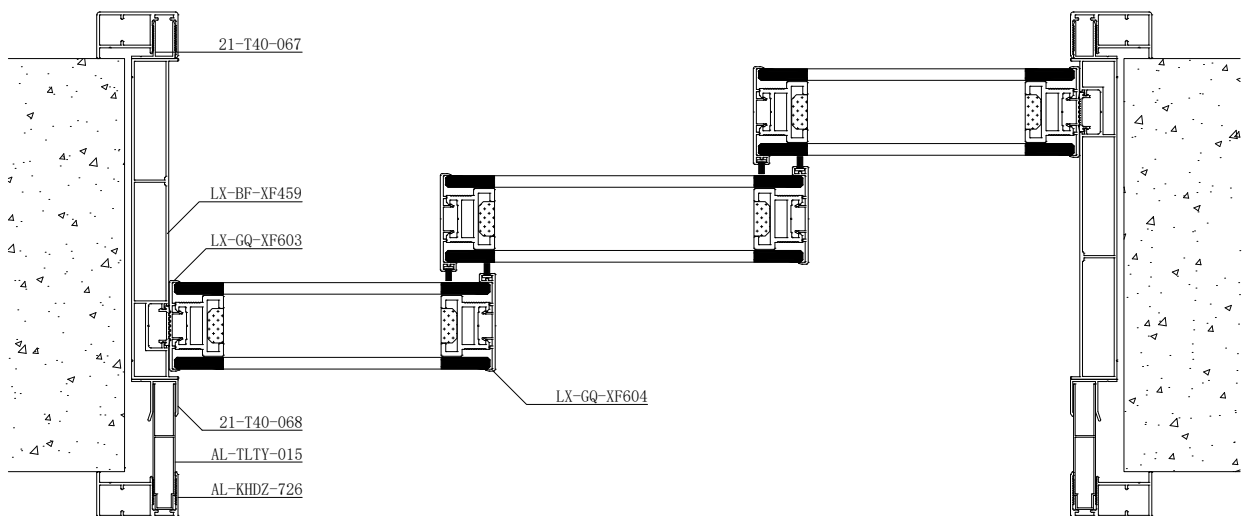
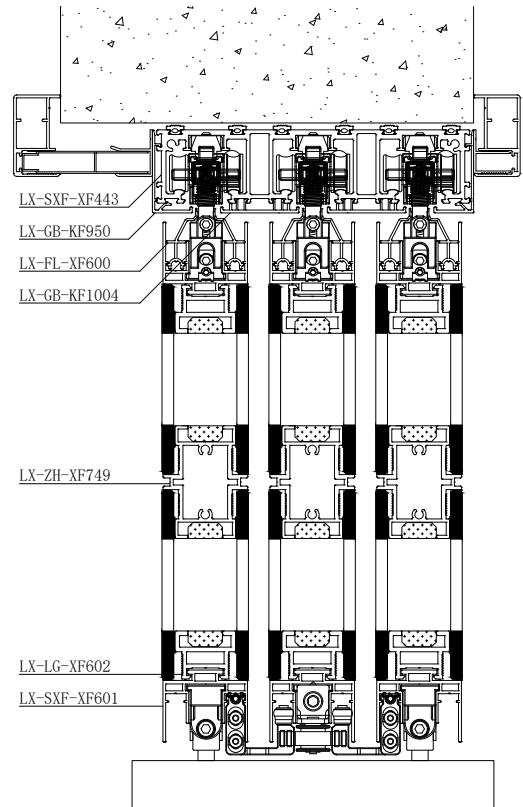

OPK-完美系统 型材简图



【平开门】

编 号	AL-KHDZ-724				
名 称	正包				
米重 (kg/m)	0.79				
壁厚 (mm)	1.4				
长度 (m)	6.4				
隔热条					
型材组合	<table border="1"> <tr> <td>1</td> <td>室内侧</td> </tr> <tr> <td>2</td> <td>室外侧</td> </tr> </table>		1	室内侧	2
1	室内侧				
2	室外侧				

编 号	AL-KHDZ-725				
名 称	反包				
米重 (kg/m)	0.77				
壁厚 (mm)	1.4				
长度 (m)	6.4				
隔热条					
型材组合	<table border="1"> <tr> <td>1</td> <td>室内侧</td> </tr> <tr> <td>2</td> <td>室外侧</td> </tr> </table>		1	室内侧	2
1	室内侧				
2	室外侧				

编 号	21-T40-077	<p style="text-align: center;">自然淘汰</p>			
名 称	收口				
米重 (kg/m)	0.45				
壁厚 (mm)	1.2				
长度 (m)	6.0				
隔热条					
型材组合	<table border="1"> <tr> <td>1</td> <td>室内侧</td> </tr> <tr> <td>2</td> <td>室外侧</td> </tr> </table>		1	室内侧	2
1	室内侧				
2	室外侧				

编 号	LX-SK-XF766				
名 称	收口				
米重 (kg/m)	0.47				
壁厚 (mm)	1.2				
长度 (m)	6.0				
隔热条					
型材组合	<table border="1"> <tr> <td>1</td> <td>室内侧</td> </tr> <tr> <td>2</td> <td>室外侧</td> </tr> </table>		1	室内侧	2
1	室内侧				
2	室外侧				

编 号	LX-GQ-XF762				
名 称	斜面光企				
米重 (kg/m)	0.53				
壁厚 (mm)	1.8				
长度 (m)	6.2				
隔热条					
型材组合	<table border="1"> <tr> <td>1</td> <td>室内侧</td> </tr> <tr> <td>2</td> <td>室外侧</td> </tr> </table>		1	室内侧	2
1	室内侧				
2	室外侧				

编 号	LX-GQ-XF471				
名 称	08光企				
米重 (kg/m)	0.46				
壁厚 (mm)	1.4				
长度 (m)	6.2				
隔热条					
型材组合	<table border="1"> <tr> <td>1</td> <td>室内侧</td> </tr> <tr> <td>2</td> <td>室外侧</td> </tr> </table>		1	室内侧	2
1	室内侧				
2	室外侧				

编 号	LX-GQ-XF472				
名 称	14光企				
米重 (kg/m)	0.49				
壁厚 (mm)	1.4				
长度 (m)	6.2				
隔热条					
型材组合	<table border="1"> <tr> <td>1</td> <td>室内侧</td> </tr> <tr> <td>2</td> <td>室外侧</td> </tr> </table>		1	室内侧	2
1	室内侧				
2	室外侧				

编 号	LX-LG-XF602				
名 称	双玻龙骨				
米重 (kg/m)	1.89				
壁厚 (mm)	2.0				
长度 (m)	6.0				
隔热条					
型材组合	<table border="1"> <tr> <td>1</td> <td>室内侧</td> </tr> <tr> <td>2</td> <td>室外侧</td> </tr> </table>		1	室内侧	2
1	室内侧				
2	室外侧				

编 号	LX-GQ-XF603				
名 称	双玻光企盖				
米重 (kg/m)	1.89				
壁厚 (mm)	2.0				
长度 (m)	6.0				
隔热条					
型材组合	<table border="1"> <tr> <td>1</td> <td>室内侧</td> </tr> <tr> <td>2</td> <td>室外侧</td> </tr> </table>		1	室内侧	2
1	室内侧				
2	室外侧				

编 号	AL-CSTY-037				
名 称	U槽				
米重 (kg/m)	0.12				
壁厚 (mm)	1.0				
长度 (m)	6.0				
隔热条					
型材组合	<table border="1"> <tr> <td>1</td> <td>室内侧</td> </tr> <tr> <td>2</td> <td>室外侧</td> </tr> </table>		1	室内侧	2
1	室内侧				
2	室外侧				

OPK-完美系统 型材简图



编 号	LX-FL-XF606				
名 称	腰线				
米重 (kg/m)	0.75				
壁厚 (mm)	1.5				
长度 (m)	6.0				
隔热条					
型材组合	<table border="1"> <tr><td>1</td><td>室内侧</td></tr> <tr><td>2</td><td>室外侧</td></tr> </table>		1	室内侧	2
1	室内侧				
2	室外侧				

编 号	LX-FL-XF721				
名 称	长城板				
米重 (kg/m)	0.48				
壁厚 (mm)	1.0				
长度 (m)	6.0				
隔热条					
型材组合	<table border="1"> <tr><td>1</td><td>室内侧</td></tr> <tr><td>2</td><td>室外侧</td></tr> </table>		1	室内侧	2
1	室内侧				
2	室外侧				

编 号	LX-BT-XF720				
名 称	145一体包套(薄)				
米重 (kg/m)	0.77				
壁厚 (mm)	1.2				
长度 (m)	6.4				
隔热条					
型材组合	<table border="1"> <tr><td>1</td><td>室内侧</td></tr> <tr><td>2</td><td>室外侧</td></tr> </table>		1	室内侧	2
1	室内侧				
2	室外侧				

编 号	LX-BT-XF719				
名 称	180一体包套(薄)				
米重 (kg/m)	1.02				
壁厚 (mm)	1.4				
长度 (m)	6.4				
隔热条					
型材组合	<table border="1"> <tr><td>1</td><td>室内侧</td></tr> <tr><td>2</td><td>室外侧</td></tr> </table>		1	室内侧	2
1	室内侧				
2	室外侧				

只有喷涂

编 号	LX-BT-KF1017				
名 称	180一体包套				
米重 (kg/m)	1.42				
壁厚 (mm)	2.0				
长度 (m)	6.4				
隔热条					
型材组合	<table border="1"> <tr><td>1</td><td>室内侧</td></tr> <tr><td>2</td><td>室外侧</td></tr> </table>		1	室内侧	2
1	室内侧				
2	室外侧				

只有瓷泳

编 号	LX-BT-KF1018				
名 称	280一体包套				
米重 (kg/m)	1.98				
壁厚 (mm)	2.0				
长度 (m)	6.4				
隔热条					
型材组合	<table border="1"> <tr><td>1</td><td>室内侧</td></tr> <tr><td>2</td><td>室外侧</td></tr> </table>		1	室内侧	2
1	室内侧				
2	室外侧				

编 号	LX-GT-XF715				
名 称	12格条				
米重 (kg/m)	0.12				
壁厚 (mm)	1.0				
长度 (m)	6.0				
隔热条					
型材组合	<table border="1"> <tr><td>1</td><td>室内侧</td></tr> <tr><td>2</td><td>室外侧</td></tr> </table>		1	室内侧	2
1	室内侧				
2	室外侧				

编 号	AL-KHDZ-726				
名 称	包套				
米重 (kg/m)	0.38				
壁厚 (mm)	1.2				
长度 (m)	6.4				
隔热条					
型材组合	<table border="1"> <tr><td>1</td><td>室内侧</td></tr> <tr><td>2</td><td>室外侧</td></tr> </table>		1	室内侧	2
1	室内侧				
2	室外侧				

编 号	LX-ZH-XF716				
名 称	中横				
米重 (kg/m)	0.41				
壁厚 (mm)	1.2				
长度 (m)	6.0				
隔热条					
型材组合	<table border="1"> <tr><td>1</td><td>室内侧</td></tr> <tr><td>2</td><td>室外侧</td></tr> </table>		1	室内侧	2
1	室内侧				
2	室外侧				

编 号	LX-ZH-XF753				
名 称	中横				
米重 (kg/m)	0.27				
壁厚 (mm)	0.8				
长度 (m)	6.0				
隔热条					
型材组合	<table border="1"> <tr><td>1</td><td>室内侧</td></tr> <tr><td>2</td><td>室外侧</td></tr> </table>		1	室内侧	2
1	室内侧				
2	室外侧				

OPK-完美系统 型材简图



编 号	LX-GT-XF717				
名 称	斜格条				
米重 (kg/m)	0.12				
壁厚 (mm)	1.0				
长度 (m)	6.0				
隔热条					
型材组合	<table border="1" style="width: 100%;"> <tr> <td style="width: 50%; text-align: center;">1 室内侧</td> <td style="width: 50%;"></td> </tr> <tr> <td style="text-align: center;">2 室外侧</td> <td></td> </tr> </table>		1 室内侧		2 室外侧
1 室内侧					
2 室外侧					

编 号	LX-ZH-XF718				
名 称	斜中横				
米重 (kg/m)	0.43				
壁厚 (mm)	1.0				
长度 (m)	6.0				
隔热条					
型材组合	<table border="1" style="width: 100%;"> <tr> <td style="width: 50%; text-align: center;">1 室内侧</td> <td style="width: 50%;"></td> </tr> <tr> <td style="text-align: center;">2 室外侧</td> <td></td> </tr> </table>		1 室内侧		2 室外侧
1 室内侧					
2 室外侧					

编 号	AL-TLTY-015				
名 称	扣板				
米重 (kg/m)	0.50				
壁厚 (mm)	0.8				
长度 (m)	6.3				
隔热条					
型材组合	<table border="1" style="width: 100%;"> <tr> <td style="width: 50%; text-align: center;">1 室内侧</td> <td style="width: 50%;"></td> </tr> <tr> <td style="text-align: center;">2 室外侧</td> <td></td> </tr> </table>		1 室内侧		2 室外侧
1 室内侧					
2 室外侧					

编 号	AL-KHDZ-454				
名 称	扣板				
米重 (kg/m)	0.63				
壁厚 (mm)	0.8				
长度 (m)	6.3				
隔热条					
型材组合	<table border="1" style="width: 100%;"> <tr> <td style="width: 50%; text-align: center;">1 室内侧</td> <td style="width: 50%;"></td> </tr> <tr> <td style="text-align: center;">2 室外侧</td> <td></td> </tr> </table>		1 室内侧		2 室外侧
1 室内侧					
2 室外侧					

编 号	AL-FWB				
名 称	600*9.5蜂窝板				
米重 (kg/m)					
壁厚 (mm)					
长度 (m)	5.4				
隔热条					
型材组合	<table border="1" style="width: 100%;"> <tr> <td style="width: 50%; text-align: center;">1 室内侧</td> <td style="width: 50%;"></td> </tr> <tr> <td style="text-align: center;">2 室外侧</td> <td></td> </tr> </table>		1 室内侧		2 室外侧
1 室内侧					
2 室外侧					

没有木纹、瓷泳

编 号	AL-FWB-2				
名 称	8mm蜂窝板				
米重 (kg/m)					
壁厚 (mm)					
长度 (m)	1220*2440				
隔热条					
型材组合	<table border="1" style="width: 100%;"> <tr> <td style="width: 50%; text-align: center;">1 室内侧</td> <td style="width: 50%;"></td> </tr> <tr> <td style="text-align: center;">2 室外侧</td> <td></td> </tr> </table>		1 室内侧		2 室外侧
1 室内侧					
2 室外侧					

没有木纹、瓷泳

理想系列-平开门

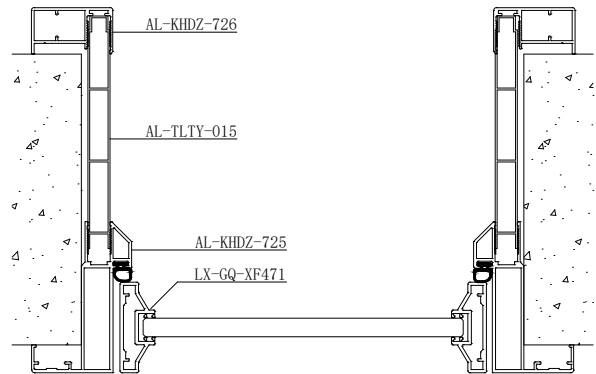
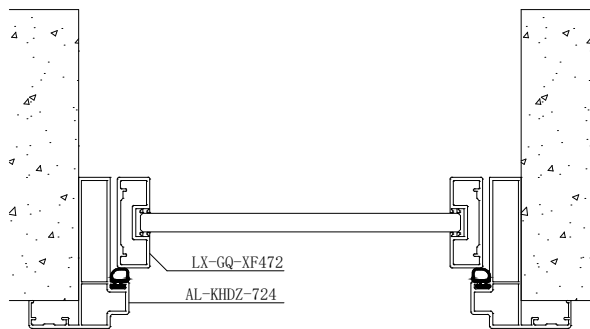

理想系列-平开门

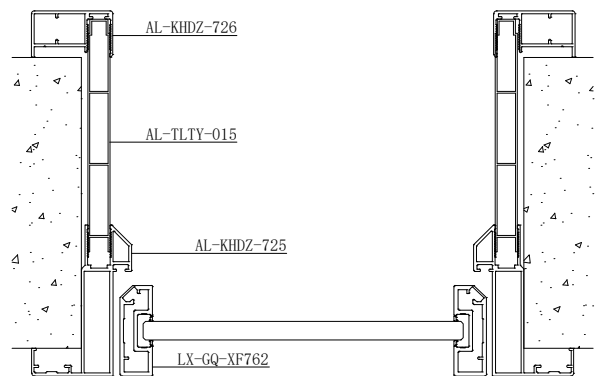
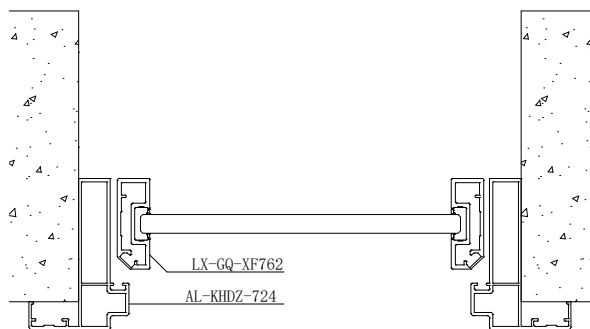

理想系列-全屏双玻平开门

